

## Handsender Midi S 43-4 TS und Mini 43-2 TS

Bevor Sie den Handsender verwenden können, muss dieser im Empfänger registriert werden.

### Fall 1

Wenn Sie einen funktionsfähigen Handsender besitzen, der bereits vom Antrieb registriert wurde:

- 1.1. Öffnen Sie das Tor mit dem registrierten Handsender um ca. 50cm (oder mehr).
- 1.2. Schließen Sie das Tor mit dem registrierten Handsender.
- 1.3. Sie haben nun 10 Sekunden Zeit um am registrierten Handsender die obere und untere Taste gleichzeitig für ca. 3 Sekunden gedrückt zu halten.
- 1.4. Lösen Sie die Tasten, wenn die Antriebsbeleuchtung zu blinken beginnt.
- 1.5. Drücken Sie nun am neuen Handsender kurz die Taste, mit der Sie zukünftig das Tor bedienen möchten.
- 1.6. Die Antriebsbeleuchtung stoppt zu blinken - der neue Handsender wurde damit erfolgreich registriert und kann benutzt werden.

### Fall 1

Sie besitzen einen funktionsfähigen Handsender - der neue Sender soll zusätzlich programmiert werden:

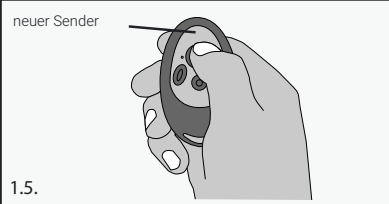
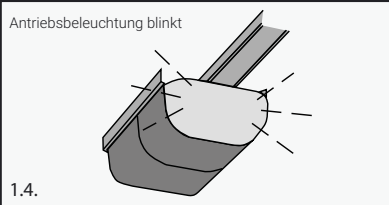
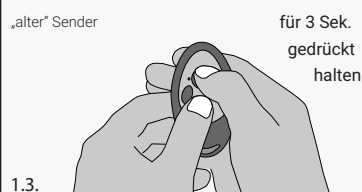
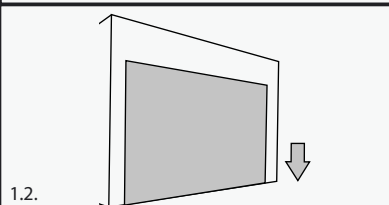
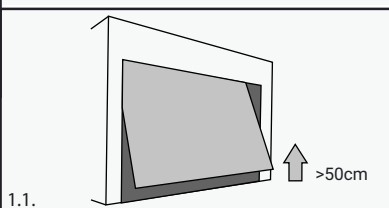

### Fall 2

Sie besitzen keinen funktionsfähigen Handsender:

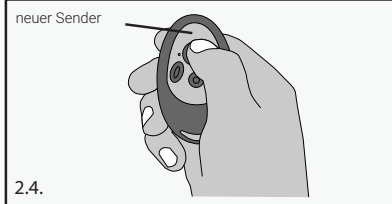
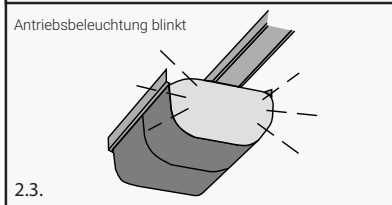
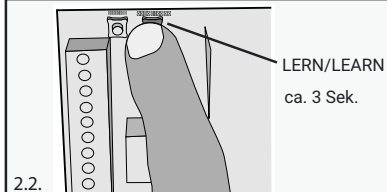
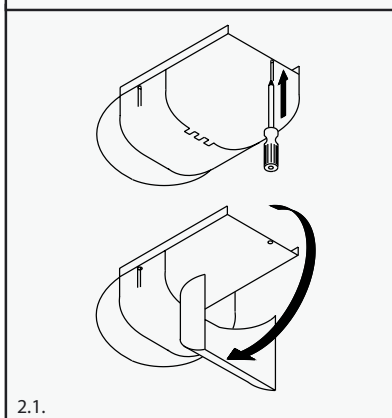

### Fall 2

Wenn Sie keinen funktionsfähigen Handsender besitzen:

- 2.1. Öffnen Sie den hinteren Teil des Antriebsgehäuses (Sie benötigen dazu einen Stern-Schraubendreher).
- 2.2. Halten Sie die „LERN/LEARN“ beschriftete Taste auf der Hauptelektronik solange gedrückt, bis die Antriebsbeleuchtung blinkt (ca. 3 Sek.). Lösen Sie dann die Taste.
- 2.3. Drücken Sie am neuen Handsender die Taste, die Sie für den Antrieb verwenden möchten.
- 2.4. Die Antriebsbeleuchtung stoppt zu blinken. Der neue Handsender wurde damit erfolgreich registriert und kann benutzt werden.

### Fall 3

Wenn Sie einen Antrieb mit einem MINI-Empfänger verwenden:

- 3.1. Der MINI-Empfänger befindet sich in der Regel innerhalb des Gehäuses der fernzusteuerten Anlage. Das Gehäuse der Anlage muß geöffnet werden um Zugriff auf den Empfänger zu bekommen.
- 3.2. Nehmen Sie den neuen Sender und halten ihn neben das LED-Lämpchen direkt an das Empfängergehäuse. Halten Sie die obere Taste solange gedrückt, bis das LED-Lämpchen zu leuchten beginnt. Lösen Sie die Sendertaste und drücken Sie sie erneut. Die LED erlischt und der Sender ist erfolgreich eingelernt.

### Fall 3

Sie möchten den neuen Handsender mit einem externen MINI-Empfänger verwenden (in der Regel bei Flügelstoren, Alarmanlagen, Lichtschaltungen):

